

INSPIRON™

설치 안내서

모델 PP19S

주, 주의 및 경고

- 주: "주"는 컴퓨터를 보다 효율적으로 사용할 수 있는 중요한 정보를 제공합니다.
- △ 주의: "주의"는 하드웨어의 손상 또는 데이터 유실 위험을 설명하며, 이러한 문제를 방지할 수 있는 방법을 알려줍니다.
- ⚠ 경고: "경고"는 재산상의 피해나 부상 또는 사망의 위험성이 있음을 나타냅니다.

본 문서의 정보는 사전 통지 없이 변경될 수 있습니다.

© 2008-2009 Dell Inc. 저작권 본사 소유.

Dell Inc.의 서면 허가를 받지 않은 이러한 자료에 대한 일체의 모든 재생산은 엄격하게 금지됩니다.

본 설명서에 사용된 상표: **Dell**, **Dell** 로고, **Inspiron**, **YOURS IS HERE** 및 **DellConnect**는 Dell Inc.의 상표입니다. **Intel**은 미국 및 기타 국가에서 Intel Corporation의 등록 상표이고 **Atom**은 상표입니다. **Microsoft**, **Windows**, **Windows Vista** 및 **Windows Vista** 시작 단추 로고는 미국 및/또는 기타 국가에서 Microsoft Corporation의 상표 또는 등록 상표입니다. **Bluetooth**는 Bluetooth SIG, Inc. 소유의 등록 상표이며 사용권 계약에 따라 Dell에서 사용합니다. **SRS Premium Sound**, **SRS** 및 (0) 기호는 SRS Labs, Inc.의 상표입니다.

본 설명서에서 특정 회사의 표시나 제품 이름을 지칭하기 위해 기타 상표나 상호를 사용할 수도 있습니다. Dell Inc.는 자사가 소유하고 있는 것 이외의 타사 소유 상표 및 상표명에 대한 어떠한 소유권도 갖고 있지 않습니다.

2009년 4월

P/N F189M

Rev. A01

차례

Inspiron™ 랩톱 설치	5	터치패드 민감도 설정	22
컴퓨터를 설치하기 전에	5	디스플레이 기능.....	23
AC 어댑터 연결	6	전지 분리 및 교체.....	24
네트워크 케이블 연결(선택사양).....	7	소프트웨어 특징.....	25
전원 단추 누름.....	8	문제 해결	28
무선 활성화 또는 비활성화(선택사양)....	9	네트워크 문제	28
Ubuntu® 설치	10	전원 문제	29
Microsoft® Windows® 설치	10	메모리 문제	30
인터넷에 연결(선택사양)	10	잠금 및 소프트웨어 문제	31
TV 튜너 설정(지역에 따라 다름).....	13	지원 도구 사용	33
Inspiron™ 랩톱 사용	14	Dell 지원 센터	33
우측 기능.....	14	시스템 메시지	34
좌측 기능.....	16	하드웨어 문제 해결사.....	36
컴퓨터 밀면 및 키보드 기능	18	Dell Diagnostics	36
터치패드 제스처	20		

운영 체제 복원	39
시스템 복원	39
Windows XP에서 Dell™ PC 복원 사용	41
Dell 출하 시 이미지 복원	43
운영 체제 재설치	44
도움말 얻기	46
기술 지원 및 고객 서비스	47
DellConnect™	47
온라인 서비스	47
자동 주문 현황 서비스	48
제품 정보	49
수리 또는 환불 목적으로 제품 반품	49
문의하기 전에	50
Dell에 문의하기	51
추가 정보 및 자원 찾기	52
사양	54
색인	61

Inspiron™ 랩톱 설치

이 항목에서는 Inspiron Mini 10 랩톱 설치에 대한 정보를 제공합니다.

컴퓨터를 설치하기 전에

컴퓨터를 배치할 때는 전원에 쉽게 액세스할 수 있고 적절하게 환기되며 컴퓨터를 놓을 표면이 평평한지 확인하십시오.

Inspiron 랩톱 주변의 공기 흐름이 제한되면 과열될 수 있습니다. 과열되는 것을 방지하려면 컴퓨터 뒷면에서 최소 10.2 cm(4 in), 사방 최소 5.1 cm(2 in)의 간격을 띄워야 합니다. 전원이 켜져 있을 때는 컴퓨터를 캐비닛이나 서랍 같은 공간에 두어서는 안 됩니다.

⚠ 경고: 공기 통풍구를 막거나, 물체를 넣거나, 먼지가 쌓이는 것을 방지하십시오. Dell™ 컴퓨터가 켜져 있는 동안에는 밀폐된 서류 가방과 같이 공기 흐름이 제한된 환경에 두지 마십시오. 공기 흐름이 제한되면 컴퓨터가 손상되거나 화재가 날 수 있습니다.

⚠ 주의: 컴퓨터 위에 무겁거나 날카로운 물체를 올려 놓거나 쌓아두면 컴퓨터에 영구적인 손상을 초래할 수 있습니다.

AC 어댑터 연결

AC 어댑터를 컴퓨터에 연결한 다음 벽면 콘센트나 서지 방지기에 꽂습니다.

⚠ 경고: AC 어댑터는 AC 전원을 사용하는 곳이면 세계 어디에서나 사용할 수 있습니다. 그러나 전원 커넥터와 파워 스트립은 나라마다 다릅니다. 호환되지 않는 케이블을 사용하거나 부적합한 케이블을 파워 스트립이나 전원 콘센트에 연결하면, 화재가 발생하거나 컴퓨터가 영구적으로 손상될 수 있습니다.

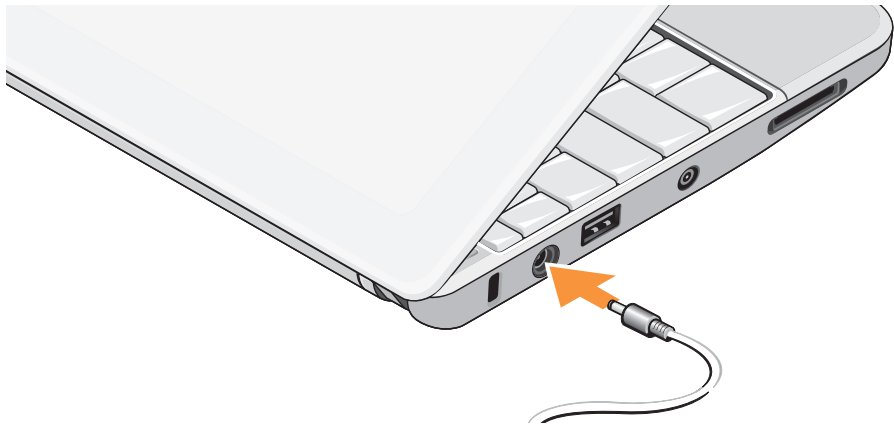

네트워크 케이블 연결(선택사양)

유선 네트워크 연결을 사용하려면 네트워크 케이블을 연결하십시오.



전원 단추 누름





무선 활성화 또는 비활성화 (선택 사양)

무선 활성화 방법:

1. 컴퓨터를 켭니다.
2. 시스템 트레이에 있는 아이콘을 두 번 클릭하거나  키를 누릅니다.
무선 활성화/비활성화 대화 상자가 표시됩니다.
3. 활성화할 옵션을 선택합니다.
 - Bluetooth 활성화
 - 무선 LAN/WiMax 활성화
 - 무선 WAN/GPS 활성화
4. 확인을 클릭합니다.

무선 비활성화 방법:

1. 시스템 트레이에 있는 아이콘을 두 번 클릭하거나  키를 누릅니다.
무선 활성화/비활성화 대화 상자가 표시됩니다.
 2. 비활성화할 옵션의 선택을 취소합니다.
 - Bluetooth 활성화
 - 무선 LAN/WiMax 활성화
 - 무선 WAN/GPS 활성화
 3. 확인을 클릭합니다.
-  주: 컴퓨터 구성에 따라 WiMax 옵션이 보이지 않을 수 있습니다.

Ubuntu® 설치

Dell 컴퓨터는 컴퓨터 주문 시 Ubuntu를 요청한 경우 Ubuntu 운영 체제를 사용하도록 미리 구성됩니다. 자세한 운영 체제 관련 정보는 컴퓨터와 함께 제공되는 **Ubuntu Quick Start Guide**(Ubuntu 빠른 시작 안내서)를 참조하십시오.

Microsoft® Windows® 설치

Dell 컴퓨터는 컴퓨터 주문 시 Windows를 요청한 경우 Microsoft Windows 체제를 사용하도록 미리 구성됩니다. 처음으로 Windows를 설치하려면 화면의 지시를 따릅니다. 다음 단계는 필수이며 완료하는 데 최대 15분이 걸릴 수 있습니다. 화면은 사용권 계약서 동의, 기본 설정 구성 및 인터넷 연결 설정을 포함하여 여러 가지 절차를 안내합니다.

△ **주의: 운영 체제 설치 프로세스를 중단하지 마십시오. 중단할 경우 컴퓨터를 사용하지 못하게 될 수 있습니다.**

인터넷에 연결(선택사양)

■ **주:** ISP 및 ISP 제품은 국가/지역에 따라 달라집니다.

인터넷에 연결하려면 외장 모뎀 또는 네트워크 연결 및 인터넷 서비스 공급자(ISP)가 필요합니다.

유선 인터넷 연결 설치

전화접속연결을 사용하는 경우, 인터넷 연결을 설정하기 전에 전화선을 USB 모뎀(선택 사양)과 벽면 전화 잭에 연결하십시오. DSL 또는 케이블/위성 모뎀 연결을 사용하는 경우, 설치 지침에 대해서는 해당 ISP 또는 셀룰러 전화 서비스에 문의합니다.

무선 연결 설정

무선 인터넷 연결을 사용하기 전에 무선 라우터에 연결해야 합니다. 무선 라우터에 대한 연결을 설정하려면.

1. 컴퓨터에 무선이 활성화되었는지 확인하십시오(9페이지의 "무선 활성화 또는 비활성화 (선택사항)" 참조).
2. 열린 파일을 모두 저장한 후 닫고, 실행 중인 프로그램을 모두 종료하십시오.
3. 시작 버튼을 클릭한 다음 **연결 대상**을 클릭합니다.
4. 화면의 지시사항에 따라 설정을 완료하십시오.

인터넷 연결 설정

제공된 ISP 바탕 화면 바로 가기로 인터넷 연결을 설정하려면.

1. 열린 파일을 모두 저장한 후 닫고, 실행 중인 프로그램을 모두 종료하십시오.
2. Microsoft Windows 바탕 화면에 있는 ISP 아이콘을 더블 클릭합니다.

3. 화면의 지시사항에 따라 설정을 완료하십시오.

바탕 화면에 ISP 아이콘이 없거나 다른 ISP로 인터넷 연결을 설치하려는 경우 다음 항목의 단계를 수행합니다.

 **주:** 이전에는 성공적으로 연결되었지만 현재 인터넷에 연결할 수 없는 경우 ISP에서 서비스를 중지했기 때문일 수 있습니다. 해당 ISP에 문의하여 서비스 상태를 확인하거나 나중에 다시 연결해 보십시오.

 **주:** ISP 정보를 준비합니다. ISP가 없는 경우, **인터넷에 연결** 마법사를 사용하여 찾을 수 있습니다.

Windows Vista®

1. 열린 파일을 모두 저장한 후 닫고, 실행 중인 프로그램을 모두 종료하십시오.
2. 시작  → **제어판**을 클릭합니다.
3. **네트워크 및 인터넷**에서 **네트워크에 연결**을 클릭합니다.

네트워크에 연결 창이 나타납니다.

4. 연결하려는 방식에 따라 **무선(PPPoE)** 또는 **전화 접속**을 클릭합니다.
 - a. DSL, 위성 모뎀, 케이블 TV 모뎀 또는 Bluetooth® 무선 기술 연결을 사용하려는 경우 **무선**을 선택합니다.
 - b. 선택 사양 USB 다이얼업 모뎀 또는 ISDN을 사용할 경우 **전화 접속**을 선택합니다.
-  **주:** 어떤 연결 유형을 선택해야 할지 모를 경우 **선택 방법**을 클릭하거나 해당 ISP에 문의합니다.
5. 화면의 지시 사항에 따라 ISP가 제공한 설치 정보를 사용하여 설정을 완료합니다.

Windows XP

1. 열린 파일을 모두 저장한 후 닫고, 실행 중인 프로그램을 모두 종료하십시오.
2. 시작 → 제어판을 클릭합니다.

3. 네트워크 및 인터넷 연결에서 인터넷 연결 설정 또는 변경을 선택합니다.
그러면 **인터넷 속성** 창이 나타납니다.
4. **설정**을 클릭합니다.
새 연결 마법사가 나타납니다.
5. **인터넷에 연결**을 클릭합니다.
6. 다음 창에서 적절한 옵션을 선택합니다.
 - ISP가 없어 하나를 선택하려는 경우 **인터넷 서비스 공급자(ISP) 목록에서 선택**을 클릭하십시오.
 - 해당 ISP로부터 설치 정보를 획득했지만 설치 CD가 없는 경우, **연결을 수동으로 설정**을 클릭하십시오.
 - CD가 있는 경우, **인터넷 서비스 공급자가 제공한 CD 사용**을 클릭하십시오.

7. 다음을 클릭하십시오.

연결을 수동으로 설정을 선택한 경우 단계 6으로 이동하십시오. 그렇지 않으면 화면의 지시사항에 따라 설정을 완료하십시오.

 **주:** 선택할 연결 방식을 모르는 경우 해당 ISP에 문의합니다.

8. 어떤 인터넷 연결을 원하십니까? 아래에 있는 해당 옵션을 선택하고 다음을 클릭하십시오.

9. ISP가 제공한 설치 정보를 사용하여 설정을 완료합니다.

TV 튜너 설정(지역에 따라 다름)

PowerCinema를 통해 TV 튜너를 설정할 수 있습니다.

TV 튜너를 처음으로 설정하는 경우.

1. 시작 → 모든 프로그램에서 PowerCinema 아이콘을 클릭합니다.

2. 주 메뉴 → 엔터테인먼트 → 라이브 TV로 이동하고 화면의 지침을 따릅니다.

TV 튜너 설정을 다시 구성하려면.

1. 시작 → 모든 프로그램에서 PowerCinema 아이콘을 클릭합니다.

2. 주 메뉴 → 엔터테인먼트 → 라이브 TV로 이동합니다.

3. 제어 메뉴에서 고급을 클릭합니다.

4. 설정을 선택합니다.





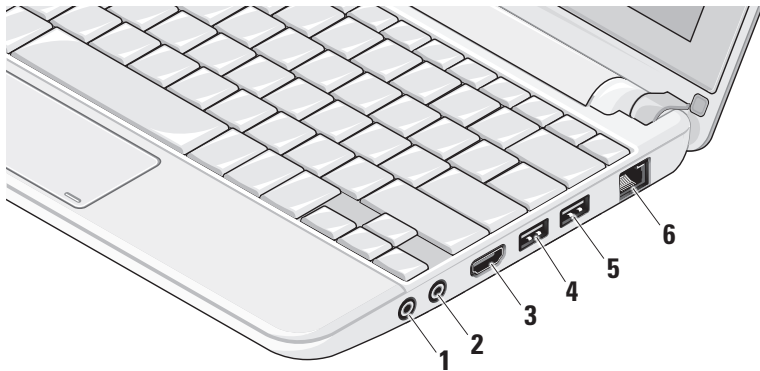

5. 설치 마법사 실행을 클릭하고 화면의 지침을 따릅니다.

Inspiron™ 랩톱 사용

Inspiron Mini 10에는 정보를 제공하고 일반적인 작업을 수행할 수 있는 표시기와 버튼이 있습니다. 컴퓨터의 커넥터를 이용하여 다른 장치를 연결할 수 있습니다.

우측 기능



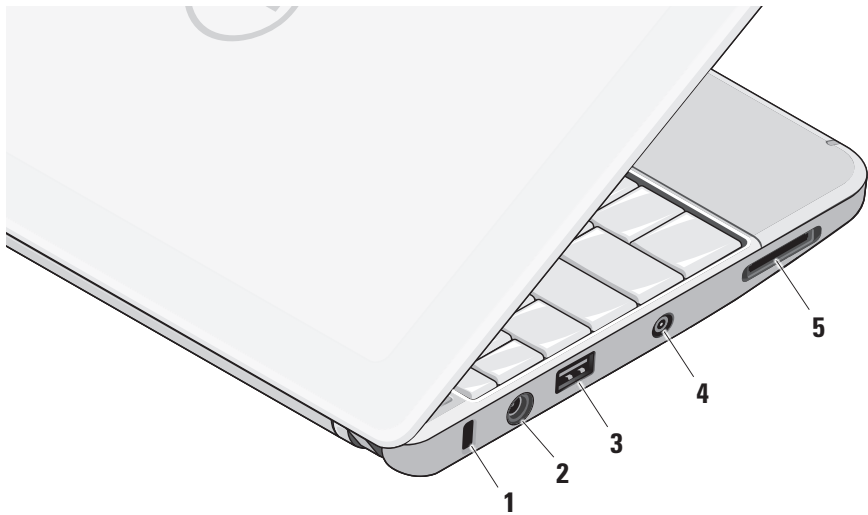

- 1  **오디오 출력/헤드폰 커넥터** – 한 쌍의 헤드폰을 연결하거나 전원이 공급되는 스피커나 사운드 시스템으로 오디오를 보냅니다.
- 2  **오디오 입력/마이크로폰 커넥터** – 오디오 프로그램에 사용하기 위해 마이크로폰이나 입력 신호에 연결합니다.
- 3  **HDMI 커넥터** – 5.1 오디오 및 비디오 신호 모두를 위해 TV에 연결합니다.
 **주:** 모니터에 사용할 때는 비디오 신호만 판독합니다.
- 4  **USB 2.0 커넥터** – 마우스, 키보드, 프린터, 외장 드라이브 또는 MP3 플레이어 같은 USB 장치를 연결합니다.
- 5  **전원 USB 커넥터** – 추가로 전원이 필요한 USB 장치를 연결합니다. 이 포트는 최대 2 A 전류 부하를 지원합니다.
- 6  **네트워크 커넥터** – 유선 네트워크를 사용하는 경우 컴퓨터를 네트워크나 광대역 장치에 연결합니다.

좌측 기능



- 1 **보안 케이블 슬롯** – 컴퓨터에 도난 방지 장치(개별 구입)을 연결하는 데 사용됩니다.

 **주:** 도난 방지 장치를 구입하기 전에 사용자 컴퓨터의 케이블 고정 슬롯에 맞는지 확인하십시오.

- 2  **AC 어댑터 커넥터** – AC 어댑터에 연결하여 컴퓨터에 전원을 공급하고 전지를 충전합니다.

- 3  **USB 2.0 커넥터** – 마우스, 키보드, 프린터, 외장 드라이브 또는 MP3 플레이어와 같은 USB 장치를 연결합니다.

- 4 **안테나 입력 커넥터(지원되는 모델에 따라 다름)** – TV 튜너 카드(선택 사양)를 사용하여 프로그램을 볼 수 있도록 MCX 커넥터를 통해 외부 안테나에 연결합니다. TV 튜너 카드 설정에 대한 자세한 내용은 13페이지의 "TV 튜너 설정(지역에 따라 다름)"을 참조하십시오.

- 5  **3-in-1 매체 카드 리더** – 다음과 같은 디지털 메모리 카드에 저장된 디지털 사진, 음악, 비디오 및 문서를 빠르고 간편하게 보고 공유할 수 있습니다.

- 보안 디지털(SD) 메모리 카드
- 보안 디지털 대용량(SDHC) 카드
- 다중 매체 카드(MMC)
- 메모리 스틱
- 메모리 스틱 프로

컴퓨터 밑면 및 키보드 기능

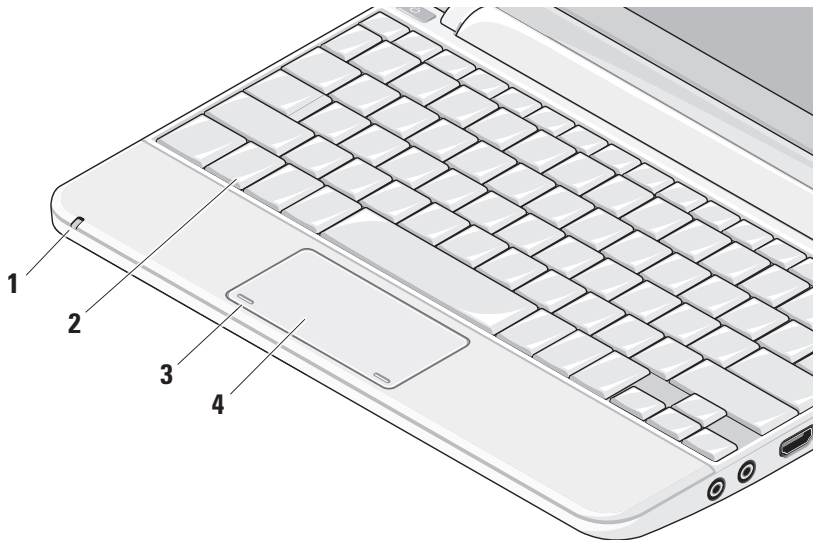

- 1 전원/전지 표시등** - 전지 충전 상태를 표시하기 위해 계속 켜져 있거나 깜박입니다. 표시등은 다음 방법으로 컴퓨터를 충전 또는 사용할 때 아래와 같은 상태를 표시합니다.

AC 어댑터

- 흰색: 컴퓨터가 켜져 있고 전지가 충전 중입니다.
- 흰색으로 깜박임: 컴퓨터가 대기 모드에 있습니다.
- 표시등이 꺼진 경우: 컴퓨터가 꺼져 있고 전지가 적절히 충전 중입니다.

전지

- 흰색: 컴퓨터가 켜져 있습니다.
- 흰색으로 깜박임: 컴퓨터가 대기 모드에 있습니다.
- 주황색으로 깜박임: 전지가 많이 소모되었습니다. 전지를 충전하려면 AC 어댑터에 연결합니다.
- 표시등이 꺼진 경우: 컴퓨터가 꺼져 있습니다.

- 2 키보드** - 이 키보드 설정은 시스템 설정 유틸리티를 사용하여 개인에 맞게 조정할 수 있습니다.

- 3 터치패드 버튼** - 마우스와 마찬가지로 왼쪽 및 오른쪽 마우스 버튼 클릭 기능을 제공합니다.

- 4 터치패드** - 마우스 기능을 제공합니다. 이 장치는 **스크롤**, **점멸**, **확대/축소**, **회전** 및 **바탕 화면** 기능을 지원합니다. 자세한 내용은 20페이지의 "터치패드 제스처"를 참조하십시오.

터치패드 제스처

스크롤

내용을 스크롤할 수 있습니다. 스크롤 기능은 다음과 같습니다.

이동(좌우) - 전체 개체가 보이지 않을 때 선택한 개체의 포커스를 이동할 수 있습니다.

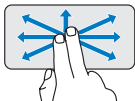

두 손가락을 원하는 위치로 이동하고 선택한 개체를 좌우로 스크롤합니다.

자동 수직 스크롤 - 활성 창에서 위 또는 아래로 스크롤할 수 있습니다.

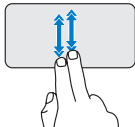

두 손가락을 아래 또는 위로 빠르게 이동하면 자동 수직 스크롤이 활성화됩니다.

터치 패드를 누르고 자동 스크롤을 중지합니다.

자동 수평 스크롤 - 활성 창에서 왼쪽 또는 오른쪽으로 스크롤할 수 있습니다.

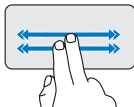

두 손가락을 왼쪽이나 오른쪽으로 빠르게 이동하면 자동 수평 스크롤이 활성화됩니다.

자동 스크롤을 중지하려면 터치 패드를 누릅니다.

플릭

플릭 방향을 기준으로 내용 앞 또는 뒤에서 포커스를 넘길 수 있습니다.

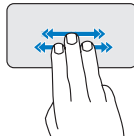

세 손가락을 원하는 방향으로 이동하고 활성 창의 내용을 넘깁니다.

줌

화면 내용의 배율을 증가 또는 감소시킬 수 있습니다. 줌 기능에 포함된 사항.

핀치 - 터치 패드에서 두 손가락을 따로 이동하거나 터치 패드에서 서로 가까이 두면 확대하거나 축소할 수 있습니다.

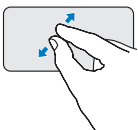

확대하려면: 두 손가락을 멀리 이동하여 활성 창의 뷰를 확대합니다.

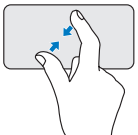

축소하려면: 두 손가락을 서로 가까이 이동하여 활성 창의 뷰를 축소합니다.

회전

화면의 활성 내용을 회전할 수 있습니다. 회전 기능에 포함된 사항.

꼬기 - 두 손가락 중 한 손가락을 고정하고 다른 손가락을 돌려서 활성 내용을 90도씩 회전시킵니다.



엄지 손가락을 제 자리에 유지 하면서 집게 손가락을 원호 방향 오른쪽 또는 왼쪽으로 이동하고 선택한 항목을 90도 시계 방향 또는 반시계 방향으로 회전합니다.

바탕 화면

바탕 화면이 보이도록 열려 있는 창을 모두 최소화할 수 있습니다.

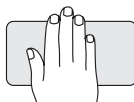

임의의 방향으로 터치 패드에 손을 올려 놓고 잠깐 기다립니다.

터치패드 민감도 설정

손목 추적 기능을 통해 터치패드 민감도를 설정할 수 있으며, 이 기능은 입력 시 원치 않는 포인터 이동을 방지하는 데 유용합니다.

터치패드 민감도 설정 방법.

1. 시작  → 제어판 → 마우스를 클릭하고 **Elantech** 탭을 선택합니다.
2. 나타나는 **Elan Smart-Pad**(Elan 스마트패드) 창에서 **Options...**(옵션...)을 클릭하고 아래로 스크롤한 다음 **PalmTracking**(손목 추적)을 선택합니다.
3. **PalmTracking Sensitivity**(손목 추적 민감도) 슬라이더를 끌어 터치패드 민감도를 높이거나 낮춥니다.

디스플레이 기능

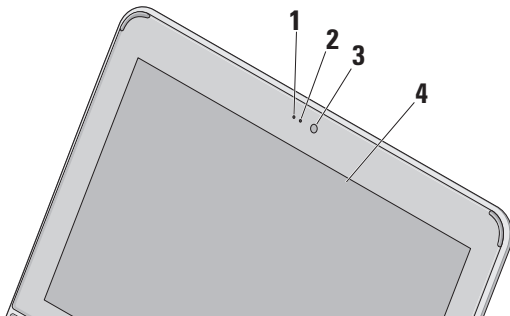

- 1 마이크** - 음성 채팅과 음성 녹음 시 우수한 품질의 사운드를 제공합니다.

2 카메라 작동 표시등 - 카메라가 켜졌는지, 꺼졌는지를 나타냅니다.
- 3 카메라** - 비디오 캡처, 회의 및 채팅을 위한 장착형 카메라입니다.

4 디스플레이 - 디스플레이는 컴퓨터를 구입할 때 선택한 구성에 따라 다를 수 있습니다. 디스플레이에 대한 자세한 내용은 **Dell 기술 설명서**를 참조하십시오.

전지 분리 및 교체

⚠ 경고: 호환되지 않는 전지를 사용하면 화재나 폭발의 위험이 증가합니다. 이 컴퓨터는 Dell에서 구입한 전지만 사용해야 합니다. 다른 컴퓨터의 전지는 사용하지 마십시오.

⚠ 경고: 전지를 분리하기 전에 컴퓨터를 종료하고 외부 케이블을 제거합니다(AC 어댑터 포함).

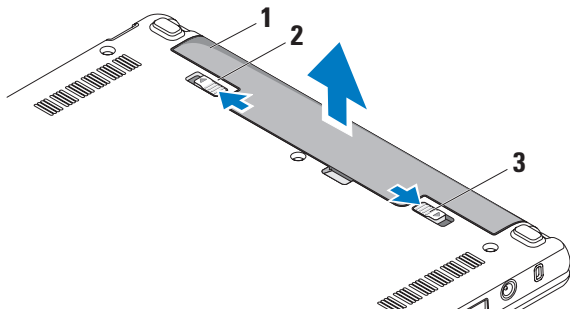

- 1 전지
- 2 전지 분리 래치
- 3 전지 잠금 래치

전지를 분리하려면.

1. 컴퓨터를 종료하고 거꾸로 뒤집습니다.
2. 딸깍 소리가 나면서 제 자리에 고정될 때까지 전지 잠금 래치를 밀니다.
3. 전지 분리 래치를 잠금 해제 위치로 밀니다.
4. 전지를 전지 베이에서 들어 올려 꺼냅니다.

전지를 장착하려면 딸깍 소리가 나면서 제 자리에 고정될 때까지 전지를 베이에 밀어 넣습니다. 그런 다음 전지 잠금 래치를 잠금 위치로 밀니다.

소프트웨어 특징

-  **주:** 이 항목에서 설명하는 기능에 대한 자세한 내용은 하드 드라이브 또는 Dell 지원 웹 사이트 support.dell.com에 있는 **Dell 기술 설명서**를 참조하십시오.

생산성 및 통신

컴퓨터에 설치된 응용 프로그램에 따라 컴퓨터를 사용하여 프리젠테이션, 브로슈어, 인사말 카드, 전단지 및 스프레드시트를 만들 수 있습니다. 컴퓨터에 설치된 소프트웨어용 구매 주문서를 확인하십시오.

인터넷에 연결한 후에 웹사이트에 액세스하고 전자우편 계정을 설정하고 파일을 업로드하고 다운로드할 수 있습니다.

엔터테인먼트 및 멀티미디어

컴퓨터를 사용하여 비디오를 시청하고 게임을 즐기고 음악과 인터넷 라디오 방송을 청취할 수 있습니다.

바탕 화면 사용자 정의

모양, 해상도, 배경 화면, 화면 보호기 등을 변경하여 바탕 화면을 사용자 정의할 수 있습니다.

Windows Vista

1. 디스플레이 등록정보 창에 액세스하려면 바탕 화면에서 마우스 오른쪽 단추를 클릭합니다.
2. **개인 설정**을 클릭하여 **모양 및 소리 개인 설정** 창을 클릭하고 사용자 정의 옵션에 대한 자세한 내용을 배웁니다.

Windows XP

1. 디스플레이 등록정보 창에 액세스하려면 바탕 화면에서 마우스 오른쪽 단추를 클릭합니다.
2. **등록 정보**를 클릭하여 **디스플레이 등록 정보** 창을 열고 사용자 정의 옵션에 대한 자세한 내용을 배웁니다.

에너지 설정 사용자 정의

운영 체제의 전원 옵션을 사용해서 컴퓨터의 전원 설정을 구성할 수 있습니다. Windows에서는 다음 세 가지 기본 옵션을 제공합니다.

- **균형(Balanced)** — 이 전원 옵션은 필요할 때는 전체 성능을 제공하면서 비활성 중에는 전원을 절약합니다.
- **절전기(Power saver)** — 이 전원 옵션은 컴퓨터 수명을 최대화하기 위해 시스템 성능을 줄이거나 수명 기간 동안 컴퓨터가 소모하는 에너지의 양을 줄여서 컴퓨터의 전원을 절약합니다.
- **고성능(High performance)** — 이 전원 옵션은 사용자의 작업에 프로세서 속도를 적용하고 시스템 성능을 최대화하여, 컴퓨터에서 높은 수준의 시스템 성능을 제공합니다.

데이터 백업

컴퓨터에 있는 파일과 폴더는 정기적으로 백업하는 것이 권장됩니다. 파일을 백업하려면 다음과 같이 하십시오.

Windows Vista

1. 시작  → 제어판 → 시스템 및 유지 관리 → 시작 센터 → 파일 및 설정 전송을 클릭합니다.
2. 파일 백업 또는 컴퓨터 백업을 클릭합니다.
3. 사용자 계정 제어 대화상자에서 계속을 클릭하고 파일 백업 마법사의 지시사항을 따릅니다.

Windows XP

1. 시작 → 모든 프로그램 → 보조 프로그램 → 시스템 도구 → 백업을 클릭합니다.
2. 파일 백업 마법사의 지침을 따릅니다.

문제 해결

⚠ 경고: 숙련된 직원만 컴퓨터 덮개를 분리해야 합니다. 고급 서비스 및 문제 해결 지침은 Dell 지원 웹 사이트 support.dell.com의 서비스 설명서를 참조하십시오.

네트워크 문제

무선 연결

무선 네트워크 연결이 손실된 경우

무선 라우터가 오프라인이거나 컴퓨터에서 무선 기능이 비활성화되었습니다.

- 무선 라우터를 점검하여 전원이 켜져 있고 데이터 소스(케이블 모뎀 또는 네트워크 허브)에 연결되어 있는지 확인합니다.
- 간섭 현상으로 인해 무선 연결이 차단되거나 중단될 수 있습니다. 컴퓨터를 무선 라우터 가까이로 이동해 보십시오.

- 무선 라우터에 대한 연결을 다시 설정합니다.
 - a. 컴퓨터에 무선이 활성화되었는지 확인하십시오(9페이지의 "무선 활성화 또는 비활성화 (선택사항)" 참조).
 - b. 열린 파일을 모두 저장한 후 닫고, 실행 중인 프로그램을 모두 종료하십시오.
 - c. 시작 버튼을 클릭한 다음 **연결 대상**를 클릭합니다.
 - d. 화면의 지시사항에 따라 설정을 완료하십시오.

유선 연결

네트워크 연결이 손실된 경우—케이블이 헐거워졌거나 손상되었습니다.

- 케이블을 점검하여 꽂혀 있고 손상되지 않았는지 확인합니다.

내장 네트워크 커넥터의 연결 무결성 표시등을 사용하면 연결이 작동 중인지 확인하고 상태에 대한 정보를 제공할 수 있습니다.

- 녹색 — 10Mbps 네트워크와 컴퓨터의 연결 상태가 좋음을 나타냅니다.
- 주황색 — 100Mbps 네트워크와 컴퓨터의 연결 상태가 좋음을 나타냅니다.
- 꺼짐 — 컴퓨터가 물리적 네트워크 연결을 감지하지 못하고 있음을 나타냅니다.

 **주:** 네트워크 커넥터의 연결 무결성 표시등은 유선 케이블 연결 전용입니다. 연결 무결성 표시등은 무선 연결에 대한 상태는 제공하지 않습니다.

전원 문제

전원 표시등이 꺼져 있는 경우 — 전원이 꺼져 있거나 전원이 공급되지 않습니다.

- 컴퓨터가 전원 스트립에 연결되어 있으면 전원 스트립이 전원 콘센트에 연결되어 있고 전원 스트립의 전원이 켜져 있는지 확인하십시오. 전원 보호 장치, 전원 스트립 및 전원

확장 케이블을 사용하지 않아도 컴퓨터의 전원이 올바르게 켜지는지 확인합니다.

- 스탠드와 같은 다른 장치를 연결하여 전원 콘센트에 아무 이상이 없는지 검사하십시오.
- AC 어댑터 케이블 연결을 점검하십시오. AC 어댑터에 표시등이 있는 경우 AC 어댑터의 표시등이 켜져 있는지 확인하십시오.

전원 표시등이 흰색이고 컴퓨터가 응답하지 않는 경우 — 디스플레이가 응답하지 않을 수 있습니다. 컴퓨터가 꺼진 후 다시 켜질 때까지 전원 단추를 누르십시오.

전원 표시등이 흰색으로 깜박이는 경우 — 컴퓨터가 대기 모드에 있습니다. 키보드의 키를 누르거나 터치패드의 포인터 또는 연결된 마우스를 움직이거나 전원 단추를 눌러 정상 작동을 재개합니다.

전원 표시등이 주황색으로 깜박이는 경우 —
장치가 오작동하거나 전지 충전 잔량이 적은
것일 수 있습니다.

- 컴퓨터가 전기 전원을 공급받는 경우
장치가 오작동하거나 올바르게 설치되지
않은 것일 수 있습니다.
- 전지 충전 잔량이 적은 경우에는 컴퓨터를
AC 어댑터에 연결합니다.

**컴퓨터에서 수신을 방해하는 간섭이 발생하는
경우** — 원하지 않는 신호가 다른 신호를
방해하거나 차단하여 간섭이 만들어지고 있습
니다. 장애를 유발할 수 있는 요인은 다음과
같습니다.

- 전원, 키보드 및 마우스 확장 케이블.
- 전원 스트립에 너무 많은 장치를 연결한
경우.
- 여러 개의 전원 스트립을 동일한 전원 콘센
트에 연결한 경우.

메모리 문제

메모리 부족 메시지가 나타날 경우 —

- 열려 있는 모든 파일을 저장한 다음 닫고
사용하지 않는 프로그램을 종료하면 문제가
해결되는지 확인하십시오.
- 소프트웨어 설명서에서 최소메모리 요구사
항을 확인하십시오. 필요한 경우 추가로
메모리를 설치합니다(Dell 지원 웹 사이트
support.dell.com의 서비스 설명서 참조).

기타 메모리 문제가 발생할 경우 —

- 메모리 모듈이 컴퓨터와 호환되는지 확인하
십시오. 해당 컴퓨터는 DDR2 메모리를 지원
합니다. 컴퓨터에서 지원하는 메모리 종류에
관한 자세한 내용은 54페이지의 "사양"을
참조하십시오.
- 메모리 모듈 재장착(Dell 지원 웹 사이트
support.dell.com의 서비스 설명서 참조).
- Dell 진단 프로그램을 실행하십시오(36페이
지의 "Dell Diagnostics" 참조).

잠금 및 소프트웨어 문제

컴퓨터가 시작되지 않음 — 전원 케이블이 컴퓨터 및 전원 콘센트에 단단하게 연결되어 있는지 확인하십시오.

프로그램이 응답하지 않는 경우 — 프로그램 종료.

1. 동시에 <Ctrl><Shift><Esc> 키를 누릅니다.
2. 응용 프로그램을 클릭합니다.
3. 응답하지 않는 프로그램을 클릭합니다.
4. 작업 종료를 클릭하십시오.

프로그램이 반복적으로 충돌하는 경우 — 소프트웨어 설명서를 확인합니다. 필요한 경우 프로그램을 제거한 다음 다시 설치합니다.

 **주:** 소프트웨어에는 일반적으로 설명서 또는 매체(CD 또는 DVD)에 설치 지시사항이 수록되어 있습니다.

 **주:** 사용 중인 컴퓨터에 광학 드라이브가 있거나 없을 수 있습니다. 매체에 관련된 절차에 대해서는 외장 광학 드라이브 또는 외장 저장 장치를 사용하십시오.

컴퓨터가 반응을 멈췄거나 단색의 파란색 화면이 나타나는 경우 —

 **주의:** 운영 체제 종료를 실행하지 않으면 데이터가 손실될 수 있습니다.

키보드의 키를 누르거나 마우스를 움직여도 응답이 없으면 컴퓨터가 꺼질 때까지 8~10초 정도 손을 떼지 말고 전원 단추를 누른 다음 컴퓨터를 재시작하십시오.

프로그램이 이전의 Microsoft® Windows® 운영 체제용으로 설계된 경우 —

프로그램 호환성 마법사를 실행합니다. 프로그램 호환성 마법사는 프로그램이 비 Windows Vista 운영 체제 환경과 유사한 환경에서 실행되도록 프로그램을 구성합니다.

Windows Vista

1. 시작  → 제어판 → 프로그램 → 이 버전의 Windows에서 이전 프로그램 사용을 클릭하십시오. 시작 화면에서 다음을 클릭하십시오.
2. 화면의 지시사항을 따르십시오.

Windows XP

1. 시작 → 모든 프로그램 → 보조 프로그램 → 프로그램 호환성 마법사를 클릭합니다.
2. 시작 화면에서 다음을 클릭하십시오.
3. 화면의 지시사항을 따르십시오.

다른 소프트웨어 문제가 있는 경우 —

- 파일을 바로 백업.
- 바이러스 검사 프로그램을 사용한 하드 드라이브 또는 CD 검사.
- 모든 파일 또는 프로그램을 저장하고 닫은 후 **시작** 메뉴를 통해 컴퓨터를 종료하십시오.
- 문제 해결 정보는 소프트웨어 설명서를 확인하거나 소프트웨어 제조업체에 문의.
 - 프로그램이 컴퓨터에 설치된 운영 체제와 호환되는지 확인합니다.
 - 컴퓨터가 소프트웨어를 실행하는 데 필요한 최소 요구 사항을 충족시키는지 확인하십시오. 자세한 내용은 소프트웨어 설명서를 참조하십시오.

- 프로그램이 올바르게 설치되고 구성되어 있는지 확인합니다.
- 장치 드라이버가 프로그램과 충돌하지 않는지 확인합니다.
- 필요한 경우 Dell 지원 센터 프로그램을 제거하고 다시 설치하십시오.
- Dell에 연락할 때 문제 해결을 도울 수 있도록 표시된 오류 메시지를 적어놓으십시오.

지원 도구 사용

 **주:** 이 단원의 지침은 Windows Vista 운영 체제가 설치된 컴퓨터를 위한 것입니다.

Dell 지원 센터

Dell 지원 센터는 필요한 서비스, 지원 및 시스템별 정보를 찾으실 수 있도록 도와줍니다. **Dell 지원 센터** 및 사용 가능한 지원 도구에 대한 자세한 내용을 보려면 support.dell.com에서 **Services**(서비스) 탭을 클릭합니다.

작업 표시줄의  아이콘을 클릭하여 응용 프로그램을 실행합니다. 홈페이지에서는 다음 정보에 액세스하는 링크를 제공합니다.

- 자체 도움말(문제 해결, 보안, 시스템 성능, 네트워크/인터넷, 백업/복구 및 Windows 운영 체제)
- 경고(기술 지원은 컴퓨터에 관련된 사항을 경고함)

- Dell 지원(DellConnect™에 대한 기술 지원, 고객 서비스, 교육 및 설명서, 전화로 Dell 사에 문의하는 방법에 대한 도움말 및 PCCheckUp를 사용하여 온라인 검색)
- 해당 시스템 정보(시스템 설명서, 보증 정보, 시스템 정보, 업그레이드 및 보조 프로그램)

Dell 지원 센터 홈 페이지의 상단에는 해당 컴퓨터의 모델 번호 및 서비스 태그, 특급 서비스 코드가 표시됩니다.

Dell 지원 센터에 대한 자세한 내용은 하드 드라이브나 Dell 지원 웹 사이트

support.dell.com의 **Dell 기술 설명서**를 참조하십시오.

시스템 메시지

컴퓨터에 문제나 오류가 있는 경우 원인과 문제를 해결하는데 필요한 조치를 식별하는데 도움이 되는 시스템 메시지가 표시될 수 있습니다.

 **주:** 수신한 메시지가 다음 예에 없는 경우, 운영 체제 설명서 또는 메시지가 나타났을 때 사용하고 있던 프로그램 설명서를 참조하십시오. 또는 하드 디스크에 있는 **Dell 기술 설명서** 또는 Dell 지원 웹사이트 **support.dell.com**을 참조하십시오.

Alert! Previous attempts at booting this system have failed at checkpoint [nnnn]. For help in resolving this problem, please note this checkpoint and contact Dell Technical Support(경고! 이 시스템을 부팅할 때 이전 시도가 검사점에서 실패했습니다[NNNN]. 이 문제를 해결하려면 이 점검사항을 기록하고 DELL 기술 지원부로 문의하십시오) — 동일한 오류 때문에 세 번 연속으로 컴퓨터의 부팅 루틴을 완료하지 못했습니다. 지원을 받으려면 51페이지의 "Dell에 문의하기"를 참조하십시오.

CMOS checksum error(CMOS 체크섬 오류) — 마더보드 오류 또는 RTC 전지가 부족할 수 있습니다. 전지를 교체합니다. (하드 디스크나 Dell 지원 웹 사이트 **support.dell.com**의 **Dell 서비스 설명서**를 참조하거나 51 페이지의 "Dell에 문의하기"를 참조하여 지원을 받을 수 있습니다).

Hard-disk (HDD) drive failure(하드 디스크 드라이브 오류) — POST 동안의 가능한 하드 디스크 오류에 대한 지원 정보는 51페이지의 "Dell에 문의하기"를 참조하십시오.

Hard-disk (HDD) drive read failure(하드 디스크 드라이브 읽기 오류) — HDD 부팅 테스트 동안의 가능한 하드 디스크 드라이브 오류에 대한 지원 정보는 51페이지의 "Dell에 문의하기"를 참조하십시오.

Keyboard failure(키보드 오류) — 키보드 오류 또는 케이블이 느슨할 수 있습니다.

No boot device available(사용 가능한 부팅 장치가 없음) — 하드 디스크 드라이브에 부팅 가능한 파티션이 없거나 커넥터가 느슨하거나 부팅 가능한 장치가 없습니다.

- 하드 드라이브가 부팅 장치인 경우 커넥터가 연결되어 있고, 드라이브가 올바르게 설치되어 있고, 부팅 장치로 분할되어 있는지 확인합니다.
- 시스템 설치 프로그램을 시작하여 부팅 순서 정보가 올바른지 확인합니다(하드디스크나 Dell 지원 웹 사이트 support.dell.com의 서비스 설명서 참조).

타이머 틱 인터럽트 없음 — 시스템 보드의 칩이 오작동하거나 마더보드 오류일 수 있습니다(51페이지의 "Dell에 문의하기" 참조).

USB over current error(USB 과전류 오류) — USB 장치를 분리합니다. USB 장치가 제대로 작동하려면 더 많은 전원이 필요합니다. 외부 전원을 사용하여 USB 장치를 연결하거나 장치에 두 USB 케이블이 있는 경우 둘 모두 연결합니다.

NOTICE - Hard Drive SELF MONITORING SYSTEM has reported that a parameter has exceeded its normal operating range. Dell recommends that you back up your data regularly. A parameter out of range may or may not indicate a potential hard drive problem(주의사항 - 하드 드라이브 자체 모니터링 시스템에서 매개변수가 정상 작동 범위를 초과하는 것으로 보고되었습니다. DELL은 데이터를 정기적으로 백업할 것을 권장합니다. 범위를 벗어난 매개변수는 잠재적인 하드 드라이브 문제를 나타내는 것일 수 있습니다) — S.M.A.R.T 오류, 하드 디스크 드라이브가 고장일 수 있습니다. 이 기능은 BIOS 설정에서 활성화하거나 비활성화할 수 있습니다(지원 정보는 51페이지의 "Dell에 문의하기" 참조).

하드웨어 문제 해결사

운영 체제를 설치하는 동안 장치가 감지되지 않거나 감지되었지만 잘못 구성된 경우 **하드웨어 문제 해결사**를 사용하여 비호환성 문제를 해결할 수 있습니다.

하드웨어 문제 해결사를 시작하려면.

1. 시작 단추를 클릭한 다음 **도움말 및 지원**을 클릭하십시오.
2. 검색 필드에 **하드웨어 문제 해결사**를 입력한 다음, <Enter> 키를 눌러 검색을 시작하십시오.
3. 검색 결과에서 발생한 문제를 가장 잘 나타내고 있는 옵션을 선택한 후 다음을 클릭하고 나머지 문제 해결 단계를 수행하십시오.

Dell Diagnostics

컴퓨터에 문제가 생긴 경우, 기술 지원에 대해 Dell사에 문의하기 전에 31페이지의 "잠금 및 소프트웨어 문제"의 점검을 수행하고 Dell Diagnostics를 실행하십시오(51페이지의 "Dell에 문의하기" 참조).

작업을 시작하기 전에 이러한 절차를 인쇄하는 것이 좋습니다.

 **주:** Dell Diagnostics은 Dell 컴퓨터에서만 작동합니다.

 **주: Drivers and Utilities** 매체는 선택사양이며 일부 컴퓨터에 제공됩니다.

컴퓨터의 구성 정보를 검토하고 검사할 장치가 시스템 설치 프로그램에 표시되고 활성화 상태인지 확인합니다. **Dell 서비스 설명서**의 시스템 설치 섹션을 참조하십시오.

하드 드라이브 또는 **Drivers and Utilities** 매체에서 Dell Diagnostics를 시작합니다.

하드 드라이브에서 Dell Diagnostics 시작

Dell Diagnostics는 하드 드라이브의 숨겨진 진단 유틸리티 파티션에 있습니다.

 **주:** 컴퓨터에 화면 이미지가 표시되지 않는 경우, 51페이지 "Dell에 문의하기"를 참조하십시오.

1. 컴퓨터가 올바르게 작동하는 전원 콘센트에 연결되어 있는지 확인합니다.
2. 컴퓨터를 켜거나 재시작하십시오.
3. DELL™ 로고가 나타나면 즉시 <F12>를 누릅니다. **Diagnostics**를 부팅 메뉴에서 선택하고 <Enter> 키를 누르십시오.

 **주:** 운영 체제 로고가 나타나는 데 시간이 오래 소요되면 Microsoft® Windows® 바탕 화면이 나타날 때까지 기다렸다가 컴퓨터를 종료하고 다시 시도하십시오.

 **주:** 진단 유틸리티 파티션을 찾을 수 없다는 메시지가 나타나면 **Drivers and Utilities** 매체에서 Dell Diagnostics를 실행합니다.

4. 아무 키나 눌러 하드 드라이브에 있는 진단 유틸리티 파티션에서 Dell 진단 프로그램을 시작합니다.

Drivers and Utilities 매체에서 Dell Diagnostics 시작

 **주:** 사용 중인 컴퓨터에 광학 드라이브가 있거나 없을 수 있습니다. 매체에 관련된 절차에 대해서는 외장 광학 드라이브 또는 외장 저장 장치를 사용하십시오.

1. **Drivers and Utilities** 매체를 삽입합니다.
2. 컴퓨터를 종료하고 재시작합니다. DELL 로고가 나타나면 즉시 <F2> 키를 누르십시오.

 **주:** 운영 체제 로고가 나타나는 데 시간이 오래 소요되면 Microsoft® Windows® 바탕 화면이 나타날 때까지 기다렸다가 컴퓨터를 종료하고 다시 시도하십시오.

 **주:** 이 단계를 사용하면 부팅 순서가 한번만 변경됩니다. 다음 부팅 시에는 시스템 설치 프로그램에 지정된 장치 순서대로 부팅됩니다.

3. 부팅장치 목록이 나타나면 **CD/DVD/CD-RW**를 선택하고 <Enter> 키를 누릅니다.
4. 나타나는 메뉴에서 **Boot from CD-ROM** 옵션을 선택하고 <Enter> 키를 누릅니다.
5. 1을 눌러 CD 메뉴를 시작하고 <Enter> 키를 눌러 계속합니다.
6. 번호가 지정된 목록에서 **Run the 32 Bit Dell Diagnostics**(32비트 Dell Diagnostics 실행)를 선택합니다. 목록에 여러 버전이 표시되면 자신의 컴퓨터에 해당하는 버전을 선택하십시오.
7. Dell Diagnostics **Main Menu**(주 메뉴)가 나타나면 실행할 검사를 선택하십시오.

운영 체제 복원

다음 방법으로 운영 체제를 복원할 수 있습니다.

- 시스템 복원은 데이터 파일에는 영향을 주지 않고 컴퓨터를 이전 작동 상태로 되돌립니다. 시스템 복원을 운영 체제 복원 및 데이터 파일을 보존하는 첫 번째 해결 방법으로 사용합니다.
- Dell 출하 시 이미지 복원은 하드 드라이브를 구입한 시점의 작동 상태로 복원합니다. 이 절차는 영구적으로 하드 드라이브의 모든 데이터를 삭제하고 컴퓨터를 받은 후 설치한 모든 프로그램을 제거합니다. 시스템 복원이 운영 체제 문제를 해결하지 못할 경우에만 Dell 출하 시 이미지 복원을 사용합니다.
- 컴퓨터와 함께 운영 체제 디스크를 받은 경우 이 디스크를 사용하여 운영 체제를 복원할 수 있습니다. 그러나 운영 체제 디스크를 사용해도 하드 드라이브에 있는

모든 데이터를 삭제합니다. 시스템 복원이 운영 체제 문제를 해결하지 못할 경우에만 디스크를 사용합니다.

시스템 복원

Windows 운영 체제는 하드웨어, 소프트웨어 또는 기타 시스템 설정에 대한 변경사항으로 인해 컴퓨터 작동 상태에 이상이 발생한 경우 데이터 파일에 영향을 주지 않고 컴퓨터를 이전 상태로 되돌릴 수 있는 시스템 복원 옵션을 제공합니다. 시스템이 복원을 사용하여 컴퓨터에 대해 수행한 모든 변경사항은 전부 되돌릴 수 있습니다.

△ 주의: 데이터 파일을 정기적으로 백업해 두십시오. 시스템 복원 기능은 데이터 파일을 감시하거나 복구하지 않습니다.

운영 체제 복원

 **주:** 이 설명서의 절차는 Windows 기본 보기를 기준으로 설명하기 때문에 Dell™ 컴퓨터를 Windows 클래식 보기로 설정한 경우에는 적용되지 않을 수 있습니다.

Windows Vista에서 시스템 복원 시작

1. 시작  을 클릭합니다.
2. 검색 시작 상자에 **시스템 복원**을 입력하고 <Enter> 키를 누릅니다.

 **주:** 사용자 계정 컨트롤 창이 나타납니다. 컴퓨터에 대한 관리자 권한이 있는 경우 **계속**을 클릭하십시오. 그렇지 않으면 원하는 작업을 계속할 수 있도록 관리자에게 문의하십시오.

3. 다음을 클릭하고 화면의 나머지 지시를 따릅니다.

시스템 복원으로 문제를 해결할 수 없는 경우 마지막 시스템 복원 실행을 취소할 수 있습니다.

Windows XP에서 시스템 복원 시작

1. 시작 → 모든 프로그램 → 보조 프로그램 → 시스템 도구 → 시스템 복원을 차례로 클릭합니다.
2. 시작 화면에서 다음을 클릭하십시오.
3. 화면의 지시사항을 따르십시오.

Windows Vista에서 마지막 시스템 복원 취소

 **주:** 마지막 시스템 복원 실행을 취소하기 전에 열려있는 모든 파일을 닫고 실행 중인 프로그램을 모두 종료하십시오. 시스템 복원이 완료될 때까지 파일 또는 프로그램을 고치거나 열거나 삭제하지 마십시오.

1. 시작  을 클릭합니다.
2. 검색 시작 상자에 **시스템 복원**을 입력하고 <Enter> 키를 누릅니다.
3. **마지막 복원 실행 취소**를 클릭하고 다음을 클릭합니다.

Windows XP에서 마지막 시스템 복원 취소

 **주:** 마지막 시스템 복원 실행을 취소하기 전에 열려있는 모든 파일을 닫고 실행 중인 프로그램을 모두 종료하십시오. 시스템 복원이 완료될 때까지 파일 또는 프로그램을 고치거나 열거나 삭제하지 마십시오.

1. 시작 → 모든 프로그램 → 보조 프로그램 → 시스템 도구 → 시스템 복원을 차례로 클릭합니다.
2. 시작 화면에서 **마지막 복원 취소**를 클릭한 후 **다음**을 클릭합니다.
3. 화면의 지시사항을 따르십시오.

Windows XP에서 Dell™ PC 복원 사용

 **주의:** Dell PC 복원은 하드 드라이브에 있는 모든 데이터를 영구적으로 삭제하고 컴퓨터를 받은 후 설치한 모든 응용 프로그램 및 드라이버를 제거합니다. 가능하다면 이러한 옵션을 사용하기 전에 데이터를 백업합니다. PC 복원은 시스템 복원이 운영 체제 문제를 해결하지 못할 경우에만 사용합니다.

 **주:** Symantec에서 제공한 Dell PC 복원 및 Dell 출하시 이미지 복원은 특정 국가/지역 또는 특정 컴퓨터에서 사용하지 못할 수 있습니다.

Dell PC 복원은 운영 체제를 복원하는 최후의 수단으로 사용합니다. 이러한 옵션은 하드 드라이브를 컴퓨터를 구입했을 때의 작동 상태로 복원합니다. 컴퓨터를 받은 후에 추가한 모든 프로그램 또는 파일(데이터 파일 포함)은 하드 드라이브에서 영구적으로 삭제됩니다. 데이터 파일에는 문서, 스프레드시트, 전자

운영 체제 복원

우편 메시지, 디지털 사진, 음악 파일 등이 포함됩니다. 가능하면 PC 복원을 사용하기 전에 모든 데이터를 백업하십시오.

PC 복원 사용.

1. 컴퓨터를 켭니다.

부팅 프로세스 동안에 **www.dell.com**과 함께 청색 막대가 화면 상단에 나타납니다.

2. 파란색 막대에서 <Ctrl><F11>을 누릅니다. <Ctrl><F11> 키를 제때에 누르지 않은 경우, 컴퓨터가 시작을 완료한 다음 컴퓨터를 다시 시작하십시오.

 **주의: PC 복원을 계속 실행하지 않으려면 Reboot(재부팅)을 클릭합니다.**

3. Restore(복원)를 클릭하고 Confirm(확인)을 클릭합니다.

복원 프로세스를 완료하는 데 대략 6~10 분이 소요됩니다.

4. 프롬프트가 나타나면 **마침**을 클릭하여 컴퓨터를 재부팅하십시오.

 **주:** 수동으로 컴퓨터를 종료하지 마십시오. **마침**을 클릭하고 컴퓨터를 완전히 재부팅하십시오.

5. 프롬프트가 나타나면 **예**를 클릭하십시오.

컴퓨터가 다시 시작됩니다. 컴퓨터는 원래의 작동 상태로 복구하게 되므로, 최종 사용자 라이선스 계약과 같은 화면들은 컴퓨터가 켜졌을 때 처음 나타난 경우와 동일합니다.

6. 다음을 클릭하십시오.

시스템 복원 화면이 나타나고 컴퓨터가 다시 시작됩니다.

컴퓨터가 재시작되면 확인을 **확인**을 클릭하십시오.

Dell 출하 시 이미지 복원

△ 주의: Dell 출하 시 이미지 복원은 하드 드라이브의 모든 데이터를 영구적으로 삭제하며 컴퓨터를 받은 후 설치한 모든 프로그램 또는 드라이버를 제거합니다. 가능하면 이 옵션을 사용하기 전에 데이터를 백업하십시오. 시스템 복원이 운영 체제 문제를 해결하지 못할 경우에만 Dell 출하 시 이미지 복원을 사용합니다.

✍ 주: Dell 출하 시 이미지 복원은 특정 국가/지역 또는 특정 컴퓨터에서 사용하지 못할 수 있습니다.

Dell 출하 시 이미지 복원을 운영 체제를 복원하는 최후의 수단으로 사용합니다. 이러한 옵션은 하드 드라이브를 컴퓨터를 구입했을 때의 작동 상태로 복원합니다. 컴퓨터를 받은 후에 추가한 모든 프로그램 또는 파일(데이터 파일 포함)은 하드 드라이브에서 영구적으로 삭제됩니다. 데이터 파일에는 문서, 스프레드시트, 전자우편 메시지, 디지털 사진, 음악 파일 등이 포함됩니다. 가능하면 출하 시 이미지

복원을 사용하기 전에 모든 데이터를 백업합니다.

Dell 출하 시 이미지 복원

1. 컴퓨터를 켭니다. Dell 로고가 나타나면 <F8> 키를 여러 번 눌러 **Vista 고급 부팅 옵션** 창에 액세스합니다.
2. **컴퓨터 복구**를 선택합니다.
3. **시스템 복구 옵션** 창이 나타납니다.
4. 키보드 배열을 선택하고 **다음**을 클릭합니다.
5. 복구 옵션에 액세스하려면 로컬 사용자로 로그인합니다. 명령 프롬프트에 액세스하려면 **사용자 이름** 필드에 administrator를 입력한 다음 **확인**을 클릭합니다.
6. **Dell Factory Image Restore**(Dell 출하 시 이미지 복원)를 클릭합니다. **Dell Factory Image Restore**(Dell 출하 시 이미지 복원) 시작 화면이 나타납니다.

 주: 구성에 따라 **Dell Factory Tools**(Dell 출하시 도구)를 선택한 다음 **Dell Factory Image Restore**(Dell 출하시 이미지 복원)를 선택해야 할 수 있습니다.

7. 다음을 클릭하십시오. **Confirm Data Deletion** (데이터 삭제 확인) 화면이 나타납니다.

 주: 출하시 이미지를 복원을 계속 실행하지 않으려면 **Cancel**(취소)을 클릭합니다.

8. 계속 하드 드라이브를 재포맷하고 시스템 소프트웨어를 초기 설정 상태로 복원하려면 확인란을 선택한 후 **Next**(다음)를 클릭합니다.

복원 프로세스가 시작되며 이 프로세스를 완료하는데 5분이상 소요됩니다. 운영 체제 및 초기 설정 응용 프로그램이 초기 설정 상태로 복원된 경우 메시지가 나타납니다.

9. **Finish**(마침)를 클릭하여 시스템을 재부팅합니다.

운영 체제 재설치

시작하기 전에

새로 설치한 드라이버로 인해 발생한 문제를 해결하기 위해 Windows 운영 체제를 재설치하려는 경우, 먼저 Windows 장치 드라이버 롤백을 사용해 봅니다. 장치 드라이버 롤백을 사용해도 문제가 해결되지 않으면 시스템 복원을 사용하여 운영 체제를 새 장치 드라이버를 설치하기 이전의 작동 상태로 복원할 수 있습니다. 39페이지의 "시스템 복원"을 참조하십시오.

 주의: 설치를 시작하기 전에 주 하드 디스크 드라이브에 모든 데이터 파일을 백업하십시오. 일반적인 하드 드라이브 구성에서는 컴퓨터가 주 하드 드라이브를 첫 번째 드라이브로 감지합니다.

Windows XP를 재설치하려면 다음과 같은 CD가 필요합니다.

- **Dell 운영 체제 매체**
- **Dell Drivers and Utilities 매체**

 **주: Dell Drivers and Utilities** 매체에는 컴퓨터를 조립하는 동안 설치된 드라이버가 포함되어 있습니다. Dell Drivers and Utilities 매체를 사용하여 필요한 드라이버를 로드하십시오. 컴퓨터를 주문한 지역 또는 매체 요청 여부에 따라 **Dell Drivers and Utilities** 매체 및 **운영 체제** 매체는 컴퓨터와 함께 제공되지 않을 수 있습니다.

Windows 재설치

재설치 절차를 완료하는 데 1~2시간이 소요될 수 있습니다. 운영 체제를 다시 설치한 후 장치 드라이버, 바이러스 백신 프로그램 및 기타 프로그램도 다시 설치해야 합니다.

 **주:** 사용 중인 컴퓨터에 광학 드라이브가 있거나 없을 수 있습니다. 매체에 관련된 절차에 대해서는 외장 광학 드라이브 또는 외장 저장 장치를 사용하십시오.

1. 열려 있는 모든 파일을 저장하고 닫은 다음 실행 중인 프로그램을 모두 종료합니다.
2. **운영 체제** 디스크를 넣습니다.

3. **Windows 설치** 메시지가 나타나면 **종료**를 클릭합니다.

4. 컴퓨터를 재시작합니다.

5. DELL 로고가 나타나면 즉시 <F2> 키를 누르십시오.

 **주:** 운영 체제 로고가 나타나는 데 시간이 오래 소요되면 Microsoft® Windows® 바탕 화면이 나타날 때까지 기다렸다가 컴퓨터를 종료하고 다시 시도하십시오.

 **주:** 이 단계를 사용하면 부팅 순서가 한 번만 변경됩니다. 다음 부팅 시에는 시스템 설치 프로그램에 지정된 장치 순서대로 부팅됩니다.

6. 부팅장치 목록이 나타나면 **CD/DVD/CD-RW 드라이브**를 선택하고 <Enter> 키를 누릅니다.

7. 아무 키나 눌러 **CD-ROM에서 부팅**합니다. 화면의 지시사항에 따라 설치를 완료합니다.

도움말 얻기

컴퓨터에 문제가 발생하는 경우 다음 단계를 완료하여 문제를 진단하고 해결할 수 있습니다.

1. 컴퓨터에 발생한 문제에 해당하는 정보 및 절차에 대해서는 28페이지의 "문제 해결"을 참조하십시오.
2. Dell Diagnostics를 실행하는 방법에 대해서는 36페이지의 "Dell Diagnostics"를 참조하십시오.
3. 50페이지의 "진단 점검사항"를 기록하십시오.
4. 설치 및 문제 해결 절차에 대한 도움말은 Dell 지원(support.dell.com)에서 Dell의 다양한 온라인 서비스를 참조하십시오. Dell 지원 온라인의 보다 다양한 목록은 47페이지의 "온라인 서비스"를 참조하십시오.
5. 이 단계를 수행해도 문제가 해결되지 않으면 50페이지의 "문의하기 전에"를 참조한 후 51페이지의 "Dell에 문의하기"를 참조하십시오.

 **주:** Dell 지원에 전화로 문의하는 경우 필요한 절차를 수행할 수 있도록 컴퓨터 옆이나 가까운 곳에서 전화합니다.

 **주:** 일부 국가/지역에서는 Dell 특급 서비스 코드 시스템을 사용하지 못할 수 있습니다.

Dell 자동 응답 시스템에 연결되면, Express Service Code(특급 서비스 코드)를 입력하십시오. 그러면 해당 지원 담당자와 직접 연결됩니다. 특급 서비스 코드가 없는 경우 **Dell Accessories**(Dell 보조프로그램) 폴더를 열고 **Express Service Code**(특급 서비스 코드) 아이콘을 더블 클릭한 다음 화면에 나타나는 지시사항을 따릅니다.

 **주:** 미국 이외의 지역에서는 다음 서비스 중 일부가 지원되지 않습니다. 사용 가능 여부를 확인하려면, 해당 지역의 Dell 지사로 문의하십시오.

기술 지원 및 고객 서비스

Dell 지원 서비스는 Dell 하드웨어의 문제에 대한 답변을 제공합니다. Dell의 지원부 직원들은 컴퓨터 기반 진단 프로그램을 사용하여 보다 빠르고 정확하게 답변해 드리고 있습니다.

Dell 지원 서비스에 문의하려면 50페이지의 "문의하기 전에"를 참조한 다음 해당 지역의 연락처 정보를 참조하거나 support.dell.com으로 이동하십시오.

DellConnect™

DellConnect는 Dell 서비스 및 지원 담당자가 광대역 연결을 통해 사용자 컴퓨터에 액세스하여 사용자의 감독하에 문제를 진단하고 해결하도록 하는 간편한 온라인 액세스 도구입니다. 자세한 내용은 www.dell.com/DellConnect을 참조하십시오.

온라인 서비스

다음 웹 사이트에서 Dell 제품 및 서비스에 대해 알아볼 수 있습니다.

- www.dell.com
- www.dell.com/ap(아시아/태평양지역 국가만 해당)
- www.dell.com/jp(일본만 해당)
- www.euro.dell.com(유럽만 해당)
- www.dell.com/la(라틴 아메리카 및 카리브 국가/지역)
- www.dell.ca(캐나다만 해당)

다음 웹 사이트 및 전자 우편 주소를 통해 Dell 지원에 액세스할 수 있습니다.

Dell 지원 웹 사이트

- support.dell.com
- support.jp.dell.com(일본만 해당)
- support.euro.dell.com(유럽만 해당)

도움말 얻기

Dell 지원 전자 우편 주소

- **mobile_support@us.dell.com**
- **support@us.dell.com**
- **la-techsupport@dell.com**(라틴 아메리카 및 카리브 국가/지역만 해당)
- **apsupport@dell.com**(아시아/태평양 국가/지역만 해당)

Dell 마케팅 및 판매부 전자 우편 주소

- **apmarketing@dell.com**(아시아/태평양 국가/지역만 해당)
- **sales_canada@dell.com**(캐나다만 해당)

익명 FTP (파일 전송 프로토콜)

- **ftp.dell.com**

사용자로 로그인: `anonymous`로 로그인한 다음 사용자의 전자 우편 주소를 암호로 사용하십시오.

자동 주문 현황 서비스

주문한 Dell 제품의 현황을 확인하려면 **support.dell.com**으로 가거나 자동 응답 주문 현황 서비스로 문의할 수 있습니다. 자동 응답 시스템을 이용하는 경우, 녹음된 안내 내용을 통해 주문 확인에 필요한 여러 정보를 묻습니다. 주문에 문제가 있는 경우 해당 지역 연락처와 통화할 수 있는 전화 번호는 51페이지의 "Dell에 문의하기"를 참조하십시오.

부품의 누락 및 결함, 또는 잘못된 청구서 발송과 같은 주문상의 문제가 발생하는 경우에는 Dell 고객 지원부로 문의하십시오. 문의할 때에는 제품 구매서나 포장 명세서를 준비하십시오. 해당 지역 연락처와 통화할 수 있는 전화 번호는 51페이지의 "Dell에 문의하기"를 참조하십시오.

제품 정보

Dell에서 추가로 구입할 수 있는 제품에 대한 정보가 필요하거나 제품을 주문하려면 Dell 웹사이트 www.dell.com을 방문합니다. 해당 지역 연락처 또는 영업 담당자와 통화할 수 있는 전화 번호는 51페이지의 "Dell에 문의하기"를 참조하십시오.

수리 또는 환불 목적으로 제품 반품

수리 또는 환불 목적으로 제품을 반환하는 경우, 다음 사항을 준비합니다.

1. Dell에 전화를 걸어 제품 반환 승인 번호를 받으십시오. 이 번호를 상자 외부에 잘 보이도록 적어 놓으십시오.

 **주:** 해당 지역 연락처와 통화할 수 있는 전화번호는 51페이지의 "Dell에 문의하기"를 참조하십시오.

2. 제품 구매서 사본 및 반환 사유서를 첨부하십시오.

3. 실행한 검사 및 Dell Diagnostics(36페이지의 "Dell Diagnostics" 참조)에서 표시한 오류 메시지를 보여주는 진단 점검사항(36페이지의 "Dell Diagnostics" 참조) 사본을 첨부하십시오.

4. 신용 반환하는 경우 장치와 함께 제공된 모든 부속품(전원 케이블, 소프트웨어, 설명서 등)도 함께 반환해야 합니다.

5. 반환 제품은 제품 구입 시 사용되었거나 비슷한 종류의 포장재로 포장합니다.

 **주:** 반환 운송료는 사용자가 부담하게 됩니다. 제품을 안전하게 반환해야 하며 제품 운송 중 발생한 손실에 대해서는 사용자가 책임을 져야 합니다. 수신자 부담(C.O.D.)으로 발송한 제품은 접수하지 않습니다.

 **주:** 위에서 설명한 요건 중 하나라도 빠진 경우, Dell은 반환된 제품을 다시 발송합니다.

문의하기 전에

 **주:** 전화를 걸어 문의하기 전에 Express Service Code(특급 서비스 코드)를 알아두십시오. Dell 자동 응답 지원 전화 시스템은 이 코드를 사용하여 보다 효율적으로 고객의 전화 문의를 처리합니다. 서비스 태그(컴퓨터 후면 또는 밑면에 있음)를 제공해야 할 수 있습니다.

다음 진단 점검사항에 기록해 두는 것을 잊지 마십시오. 가능하면 Dell사에 문의하기 전에 컴퓨터를 켜고 가까운 곳에서 전화를 거십시오. 문의 중에 전화 상담원이 키보드로 몇 가지 명령을 수행하도록 하고 이에 대한 반응을 묻거나 시스템 자체적인 문제 해결 절차를 수행하도록 요청받을 수도 있습니다. 컴퓨터 설명서가 필요한지 확인하십시오.

진단 점검사항

- 이름:
- 날짜:
- 주소:
- 연락처:
- 서비스 태그(컴퓨터 후면 또는 밑면의 바코드):
- 특급 서비스 코드:
- 제품 반환 승인 번호(Dell 지원 기술자가 알려준 경우):
- 운영 체제 및 버전:
- 장치:
- 확장 카드:
- 네트워크에 연결되어 있습니까? 예/아니오
- 네트워크, 버전, 네트워크 어댑터:
- 프로그램, 버전:

컴퓨터의 시작 파일을 확인하려면 운영 체제 설명서를 참조하십시오. 컴퓨터에 프린터를 연결한 경우 각 파일을 인쇄합니다. 프린터가 연결되어 있지 않으면 Dell에 문의하기 전에 각 파일의 내용을 기록해 둡니다.

- 오류 메시지, 경고음 코드 또는 진단 코드:
- 문제 및 수행한 문제 해결 과정 설명:

Dell에 문의하기

미국 고객의 경우

800-WWW-DELL(800-999-3355)로
전화하십시오.

 **주:** 인터넷 연결을 사용할 수 없는 경우에는 제품구매서, 포장명세서, 청구서 또는 Dell제품카탈로그에서 연락처 정보를 찾을 수 있습니다.

Dell은 다양한 온라인 및 전화 기반의 지원 및 서비스 옵션을 제공합니다. 제공 여부는 국가/지역 및 제품에 따라 다르며 일부 서비스는 소재 지역에 제공되지 않을 수 있습니다.

판매, 기술 지원 또는 고객 서비스 문제에 대해 Dell사에 문의하려면:

1. **support.dell.com**을 방문합니다.
2. 페이지 하단의 **Choose A Country/Region** (국가/지역 선택) 드롭다운 메뉴에서 현재 국가 또는 지역이 있는지 확인합니다.
3. 페이지 왼쪽에서 **Contact Us**(문의하기)를 클릭합니다.
4. 필요에 따라 해당 서비스 또는 지원 링크를 선택합니다.
5. Dell사에 문의하는데 편리한 방법을 선택합니다.

추가 정보 및 자원 찾기

필요한 작업:

운영 체제를 재설치할 경우.

컴퓨터의 진단 문제 실행, 데스크톱 시스템 소프트웨어 재설치 또는 컴퓨터용 드라이버와 추가 정보 파일 업데이트.

운영 체제에 대한 자세한 내용, 주변기기, RAID, 인터넷, Bluetooth®, 네트워킹 및 전자 우편 유지관리.

컴퓨터를 새 메모리나 추가 메모리 또는 새 하드 드라이브로 업그레이드.

마모되었거나 결함이 있는 부품 재설치 또는 교체.

참조:

운영 체제 매체.

Drivers and Utilities 매체.

 **주:** 드라이버 및 설명서 업데이트는 Dell™ 지원 웹 사이트 support.dell.com 에서 찾을 수 있습니다.

하드 드라이브에 설치된 **Dell 기술 설명서**.

Dell 지원 웹 사이트 support.dell.com 의 **서비스 설명서**.

 **주:** 일부 국가에서는 컴퓨터를 열고 교체하는 경우 보증을 받지 못할 수 있습니다. 컴퓨터 내부 작업 전에 보증서와 반환 정책을 확인하십시오.

필요한 작업:

컴퓨터의 안전에 관한 모범 사례 정보 확인.
보증 정보, 조건 및 조항(미국만 해당), 안전 지침, 규정 정보, 인체공학 정보 및 최종 사용자 사용권 계약 검토.

서비스 태그/특급 서비스 코드 참조—서비스 태그를 사용하여 **support.dell.com**에서 사용자 컴퓨터를 식별하거나 기술 지원에 문의해야 합니다.

드라이버 및 다운로드 찾기.

지원 및 제품 도움말에 액세스.

새로 구매한 제품의 주문 상태 확인.

일반적인 질문에 대한 해결책과 답변 찾기.

컴퓨터의 기술적인 변경사항이나 전문 기술자나 숙련된 사용자를 위한 고급 기술 참조 자료에 대한 최신 업데이트 정보 찾기.

참조:

컴퓨터와 함께 제공된 안전 및 규정 문서 및 규정 준수 홈페이지 참조:

www.dell.com/regulatory_compliance.

컴퓨터 뒷면 또는 하단.

Dell™ 지원 웹사이트 **support.dell.com**.

사양

시스템 모델

Dell™ Inspiron™ Mini 10

이 항목에서는 드라이버를 설치 및 업데이트하고 컴퓨터를 업그레이드할 때 필요한 정보를 제공합니다.

 **주:** 제품은 지역에 따라 다를 수 있습니다. 컴퓨터 구성에 대한 자세한 내용은 **시작** → **도움말 및 지원**을 클릭하고 옵션을 선택하여 컴퓨터에 관한 내용을 보십시오.

프로세서

종류	Intel® Atom™
L2 캐시	512 MB
외부 버스 주파수	533-MT/s (133 MHz)

메모리

커넥터	없음
용량	1GB 및 2GB
메모리 종류	DDR2-800 (DDR 버스는 DDR2-533 대역폭에서만 실행됨)
가능한 메모리 구성	1 GB/2 GB

컴퓨터 정보

시스템 칩셋	Intel LPIA(Low Power Intel Architecture) Poulsbo US15W
데이터 버스 폭	64 비트
DRAM 버스 폭	단일 채널 64비트 버스
프로세서 주소 버스 폭	32 비트
플래시 EEPROM	1 MB
내부 저장 장치	2.5인치 HDD SATA, 2.5인치 HDD SSD
TV 튜너	내부 TV 튜너 모듈

통신

모뎀 유형	외부 V.92 56K USB 모뎀
모뎀 인터페이스	범용 직렬 버스 (USB)
네트워크 어댑터	시스템 보드의 10/100 이더넷 LAN
무선	WLAN, WiMax, WWAN/GPS(3G 또는 GPS 또는 둘 모두 활성화할 수 있는 3G 미니 카드), Bluetooth® 무선 기술

사양

비디오

비디오 컨트롤러	Intel LPIA Poulso
비디오 메모리	8MB 시스템 메모리 (공유)
LCD 인터페이스	LVDS

오디오

오디오 종류	2채널 고해상도 오디오(선택사양인 SRS Premium Sound™ 포함)
오디오 컨트롤러	ALC269
스테레오 변환	24비트 (아날로그 대 디지털 및 디지털 대 아날로그)

오디오

내부 인터페이스	Intel 고품질 오디오
외부 인터페이스	내장형 아날로그 마이크, 내장형 아날로그 스피커
스피커	2개의 1.0 W 스피커
내장형 스피커 증폭기	채널당 1.0 W
볼륨 제어부	제어되는 소프트웨어 프로그램

커넥터

오디오	마이크 커넥터, 스테레오 헤드폰/스피커 커넥터 1개, 카메라 모듈(선택 사양)이 있는 디지털 MIC
미니 카드	2개의 전체 크기 미니 카드 슬롯과 1개의 절반 크기 미니 카드 슬롯, 절반 크기 슬롯 지원 듀얼 인터페이스 및 전체 크기 슬롯 지원 USB 전용
네트워크 어댑터	RJ45 포트
USB	4핀 USB 2.0 호환 커넥터 3개
비디오	19핀 유형 A HDMI 커넥터

표시

종류	10.1인치 WSVGA AG 10.1인치 HD AG
크기:	
높이	222.72 mm (8.76인치) WSVGA AG 222.73 mm (8.76인치) HD AG
너비	125.28 mm (4.93인치) WSVGA AG 125.22 mm (4.92인치) HD AG
대각선	255.52 mm (10.06인치)
최대 해상도:	1024 x 600 WSVGA AG 1366 x 768 HD AG
재생 빈도	60Hz
작동 범위	0° (닫힘) ~ 135°

사양

표시

회도	180 min 200 typ. cd/m ² (평균 5 포인트) WSVGA AG 230 min 250 typ. cd/m ² (평균 5 포인트) HD AG
----	---

가시 범위:

수평	±40° (CR≥10) typ. WSVGA AG ±60° (CR≥10) typ. HD AG
수직	+10° ~ +30° (CR≥10) typ. WSVGA AG +50° (CR≥10) typ. HD AG
픽셀 피치	0.2175 x 0.2175 mm WSVGA AG 0.16305 x 0.16305 mm HD AG

표시

제어부	키보드 바로 가기 키를 통해 밝기 조정(자세한 내용은 Dell 기술 설명서 참조)
-----	---

키보드

키 개수	82(미국 및 캐나다), 83(유럽), 86(일본), 82(한국)
------	--

카메라

픽셀	1.3 메가픽셀
비디오 해상도	320 x 240 ~ 1280 x 1024 (30 fps 시 640 x 480)
대각선 가시 각도	66°

터치패드

X/Y 위치 해상도 (그래픽 표 모드)	240 cpi
--------------------------	---------

크기:

너비	78.5 mm (3.09인치) 센서 활성 영역
높이	38 mm (1.49인치) 직사각형

AC 어댑터

입력 전압	100-240 VAC
입력 전류(최대)	1.0 A
입력 주파수	50-60 Hz
출력 전원	30W
출력 전류	1.58 A (최대)
정격 출력 전압	19.0 VDC

AC 어댑터**크기:**

30 W (APD):	
높이	59.2 mm (2.33인치)
너비	34.0 mm (1.34인치)
깊이	85.0 mm (3.35인치)
무게(케이블 포함)	0.15 kg (0.33lb)
30 W (PI):	
높이	70.0 mm (2.76 인치)
너비	36.0 mm (1.42 인치)
깊이	78.0 mm (3.07 인치)
무게(케이블 포함)	0.156 kg (0.34 lb)

사양

실제

높이	25.3 mm ~ 28.0 mm (0.99인치 ~ 1.10인치)
너비	261 mm (10.27인치)
깊이	182.5 mm (7.18인치)
무게 (3셀 전지 포함): 더 가볍게 구성 가능	1.30 kg (2.86 lb)

컴퓨터 환경

온도 범위:

작동 시	0°~35°C (32°~95°F)
보관 시	-20°~65°C (-4°~149°F)

컴퓨터 환경

상대 습도 (최대):

작동 시	10%~90% (비응축)
보관 시	5%~90% (비응축)

최대 진동 (사용자 환경을 시뮬레이트하는 임의 진동 스펙트럼 사용):

작동 시	0.66 GRMS
비작동	1.3 GRMS

최대 충격(작동 중 - 하드 드라이브에서 실행 중인 Dell Diagnostics 및 2 ms의 반파장 사인파 펄스로 측정, 비작동 중 - 헤드 파크 위치의 하드 드라이브 및 2ms 반파장 사인파 펄스로 측정):

작동 시	110 GRMS
비작동	160 GRMS

색인

A

AC 어댑터

크기 및 무게 **59**

D

DellConnect **47**

Dell 기술 설명서

자세한 정보 **52**

Dell에 문의 **50**

Dell 지원 웹사이트 **53**

Dell 출하 시 이미지 복원 **39**

F

FTP 로그인, 익명 **48**

I

ISP

인터넷 서비스 공급자 **10**

W

Windows Vista®

설치 **10**

재설치 **45**

프로그램 호환성 마법사 **31**

Windows XP **32**

Windows 재설치 **39**

Windows, 재설치 **39**

ㄱ

고객 서비스 **47**

공기 흐름, 허용 **5**

기술 지원 **47**

색인

L

네트워크 속도

테스트 **28**

네트워크 연결

해결 **28**

ㄷ

데이터, 백업 **27**

도움말

지원 받기 **46**

드라이버 및 다운로드 **53**

ㄹ

리소스, 자세한 정보 찾기 **52**

ㄴ

메모리 문제

해결 **30**

메모리 지원 **54**

무선 네트워크 연결 **28**

문제 해결 **28**

문제, 해결 **28**

ㄷ

백업

작성 **27**

보증 반품 **49**

ㄹ

사양 **54**

사용자 정의

에너지 설정 **26**

설치, 시작하기 전에 **5**

소프트웨어 기능 **25**

소프트웨어 문제 **31**

손상, 방지 **5**

시스템 메시지 **34**

시스템 복원 **39**

시스템 재설치 옵션 **39**

ㅇ

에너지

절전 **26**

에너지 절약 **26**

연결(중)

인터넷에 **10**

온라인으로 Dell에 문의 **51**

유선 네트워크

네트워크 케이블, 연결 **7**

인터넷 연결 **10**

ㅈ

자세한 정보 찾기 **52**

전원 문제, 해결 **29**

전원 스트립, 사용 **6**

전자 우편 주소

기술 지원 **48**

제품

정보 및 구입 **49**

제품 출하

반품 또는 수리용 **49**

주문 상태 **48**

지원 사이트

전세계 **47**

지원 전자 우편 주소 **48**

진단 점검사항 **50**

ㅊ

출하 시 이미지 복원 **43**

칩셋 **55**

ㅋ

컴퓨터, 설치 **5**

색인

교

프로세서 **54**

응

하드웨어 문제

진단 **36**

하드웨어 문제 해결사 **36**

확장 버스 **55**

환기, 보장 **5**